

# Krbová kamna

[www.flamingo-deluxe.cz](http://www.flamingo-deluxe.cz)

**Flamingo**<sup>®</sup> DELUXE

Design, který Vás zahřeje

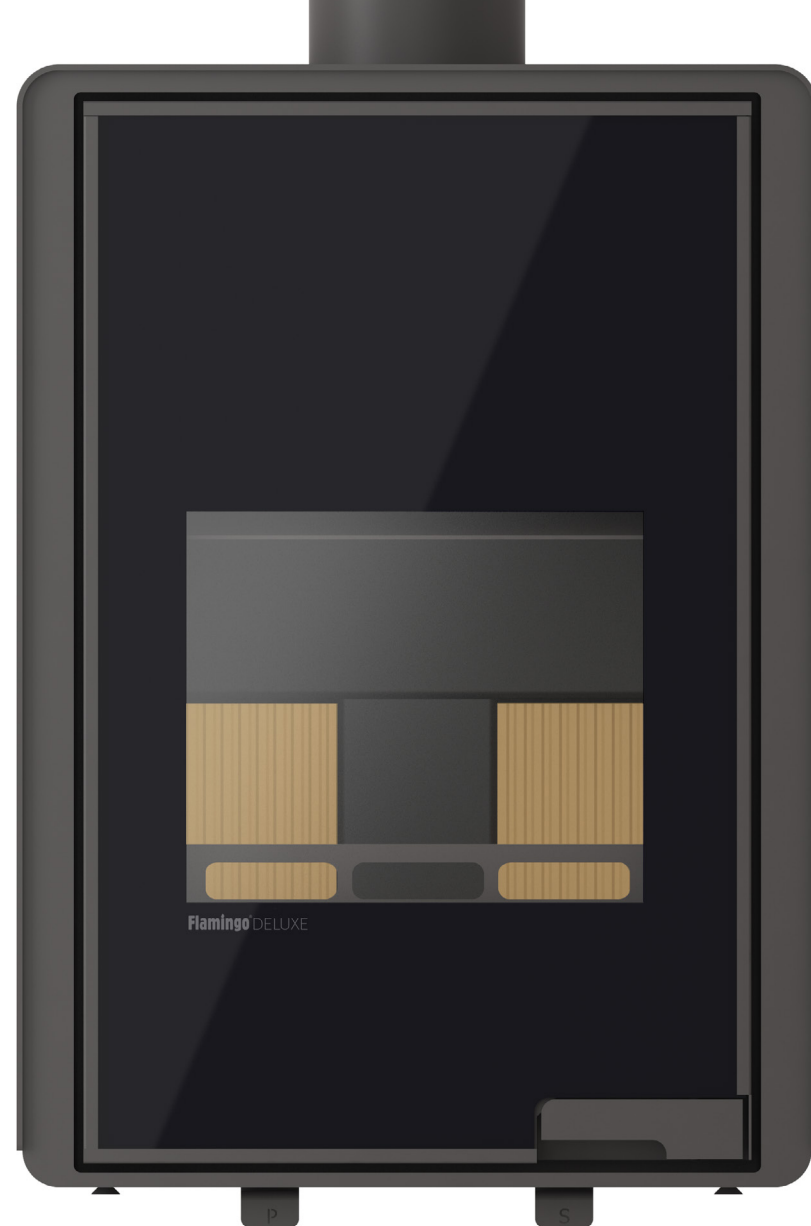





Flamingo DELUXE

Budoucnost krbových kamen nese název Flamingo DELUXE. Krbová kamna jsou již běžnou součástí mnoha domácností a je to výjimečný doplněk našich interiérů. Moderní doba si žádá nové a technologicky zajímavé produkty, kde velkou roli hraje také design. My jsme vytvořili moderní kamna s vysokou účinností a nadčasovým designem, který jinde nenajdete.

Systém spalování je unikátní v tom, jak Vás bude poslouchat. Regulace intenzity ohně je domyšlená do detailu a proto můžete v krátkém okamžiku kamna ztlumit a stejně rychle nastartovat jejich hoření. Při tlumeném režimu můžete sledovat tančící oheň, který bude pastvou pro Vaše oči. Podstata hoření kamen Flamingo DELUXE je založena na spalování plyných částic, které vytváří neopakovatelnou atmosféru, a Vy budete její součástí.

Velký důraz na design je znát již na první pohled. Spolupracovali jsme s nejlepšími designéry, abychom mohli světu představit DELUXE řadu krbových kamen Flamingo. Výběr barev, designové varianty, luxusní čeměné sklo Vás přesvědčí o jasném výběru.

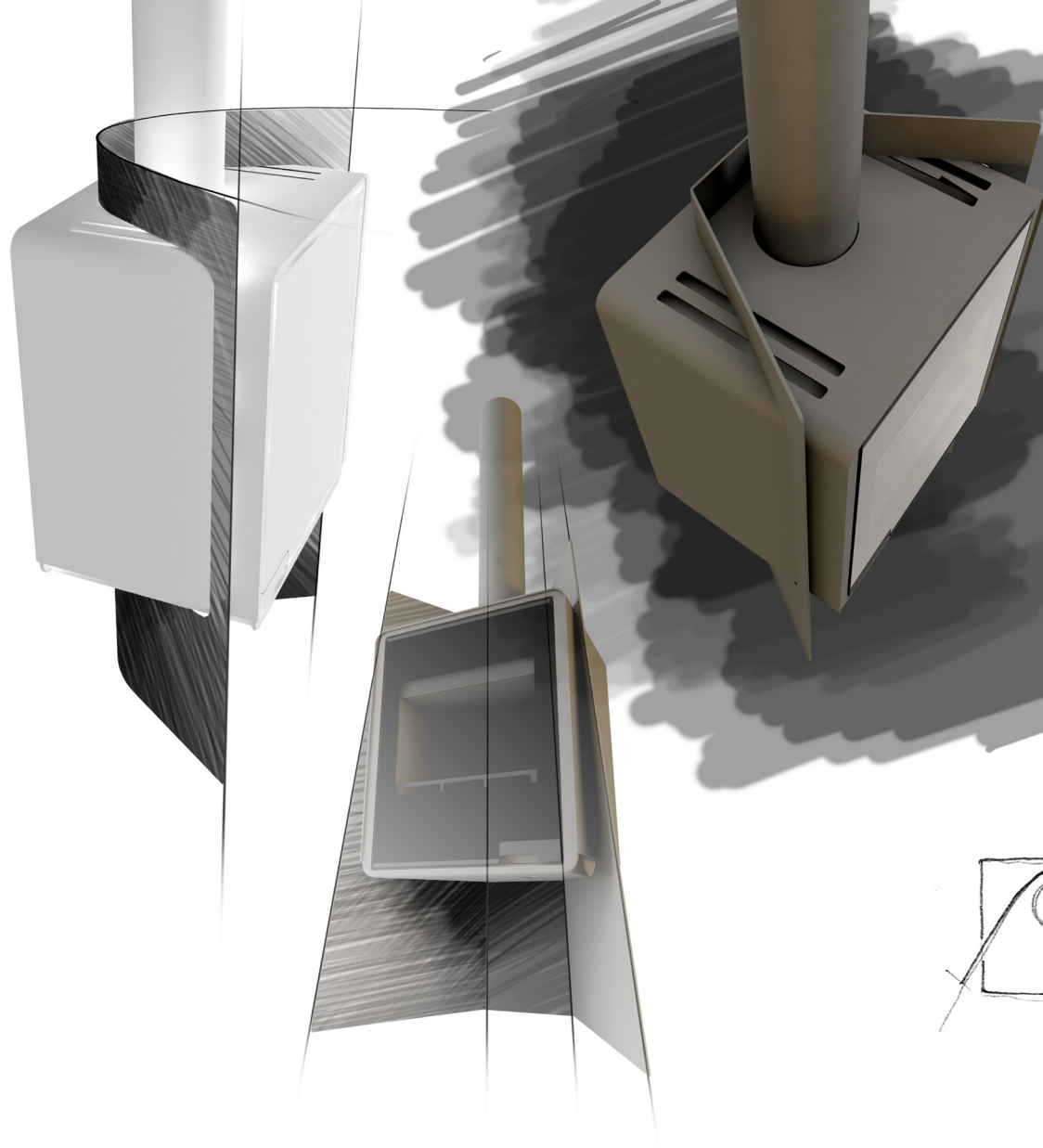

Tomáš  
Polák  
StudioPOPO

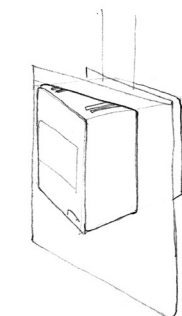
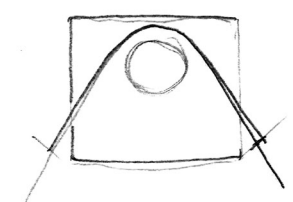

olivová

hnědá - sametová

šedá

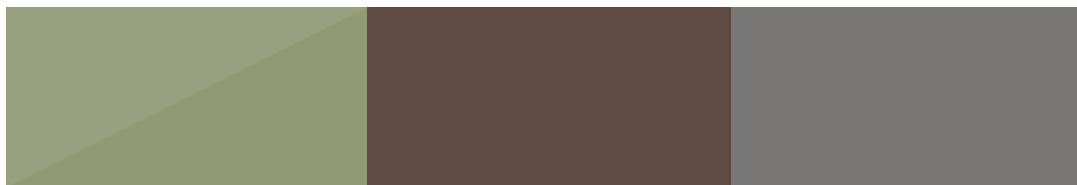

červená

krémová

černá



Flamingo<sup>®</sup>DELUXE



# přitažlivé hoření, které Vás bude poslouchat

Systém spalování u kamen Flamingo DELUXE je dokonalost sama. Přisun vzduchu je zajištěn centrálně ze zadní části kamen. Množství popela je minimální. Celý spalovací proces je ovládán dvěma ovladači, kde první slouží k regulaci primárního vzduchu potřebného k zatopení a rozhoření dřeva. Druhé táhlo slouží k podpoře sekundárního spalování, tedy spalování plynů. Jeho otevřením dochází k přísunu terciálního přehřátého vzduchu do horní části, který je vhnán do komory pomocí vrchního deflektoru. Tento vzduch se používá k úspornému a co neefektivnějšímu průběhu hoření dřeva. Tímto je zajištěna vysoká účinnost a krásné hoření včetně čistého skla. K zajištění správného spalování je zapotřebí správný tah komína, kterého docílíte umístěním regulátoru.

Krbová kamna Flamingo DELUXE splňují nejpřísnější evropské CE normy (EN 13240, BImSchV - Stufe 2, 15a B-VG, DINplus, Flamme Verte)





### Popelník

Pro snadné vysypání popela.

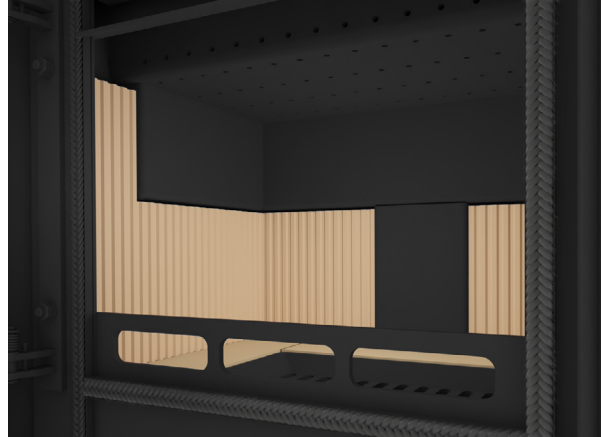

### Deflektor terciálního vzduchu

Přívod terciálního vzduchu přímo nad plameny.



### Přesná regulace hoření

Abychom dosáhli té nejpřesnější regulace spalování, jsou k dispozici dva regulátory primárního a sekundárního/terciálního vzduchu.

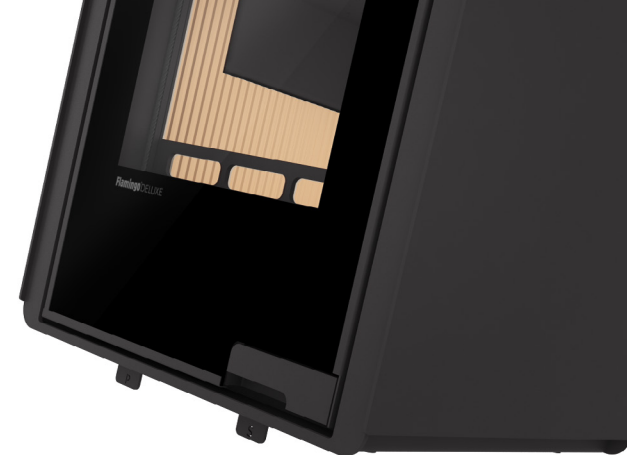

### Design, který boří mýty

Vzhled dělá z kamen Flamingo DELUXE výjimečný produkt.



### Externí přívod vzduchu

Výrazně zlepšuje spalovací proces v novostavbách a „utěsněných“ místnostech.

## Technický řez

Flamingo DELUXE ®





# System spalování... napřed... o mnoho let

Vyvinuli jsme unikátní systém hoření s významným vlivem na kvalitu spalovacího procesu, ekologii a estetiku. Pohled do ohně Vám rozzáří oči a vy budete spokojeně nasávat energii krbových kamen Flamingo DELUXE.

Spalovací proces jsme povýšili na nejvyšší příčku na trhu a unikátní design dělá z krbových kamen Flamingo DELUXE top produkt na celosvětové úrovni.

- 1 Design, který chcete
- 2 Zpracování produktu v top kvalitě
- 3 Hoření, které musíte vidět
- 4 Sklo musí být čisté..a taky že je
- 5 Plynulá regulace intenzity ohně



Flamingo<sup>®</sup> DELUXE

krbová kamna

# malia



jednoduchá montáž na zeď pomocí držáků

## technické parametry

Jmenovitý výkon  kW	9
Rozsah celkového výkonu  kW	3 - 11
Účinnost kamen  %	80.17
Spotřeba paliva  kg/hod.	2.9
Provozní tah  Pa	12 - 14
Vývod spalin  mm	150
Délka polen  cm	35
Váha  kg	151
Emise CO (při 13% O <sub>2</sub> )  %	0.077
Průměrná teplota spalin  °C	287
Výhřevnost  m <sup>3</sup>	60 - 220
Záruka	5 let

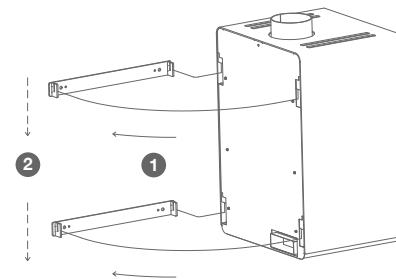

- + Zpracování produktu v TOP kvalitě
- + Nadčasový design
- + Primární, sekundární a terciální přívod vzduchu
- + Plynulá regulace intenzity ohně
- + Izolované topeniště z vermikulitu
- + Popelník



dvoustupňové  
spalování

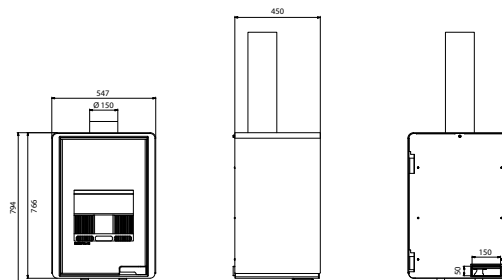

## černá

vyrábí HS Flamingo s.r.o.



krbová kamna

# pentai



www.flamingo-deluxe.cz

olivová

krémová

šedá

hnědá - sametová

červená



## technické parametry

Jmenovitý výkon  kW	9
Rozsah celkového výkonu  kW	3 - 11
Účinnost kamen  %	80.17
Spotřeba paliva  kg/hod.	2.9
Provozní tah  Pa	12 - 14
Vývod spalin  mm	150
Délka polen  cm	35
Váha  kg	175
Emise CO (při 13% O <sub>2</sub> )  %	0.077
Průměrná teplota spalin  °C	287
Výhřevnost  m <sup>3</sup>	60 - 220
Záruka	5 let

- + Zpracování produktu v TOP kvalitě
- + Nadčasový design
- + Primární, sekundární a terciální přívod vzduchu
- + Plynulá regulace intenzity ohně
- + Izolované topeniště z vermikulitu
- + Popelník



dvoustupňové  
spalování

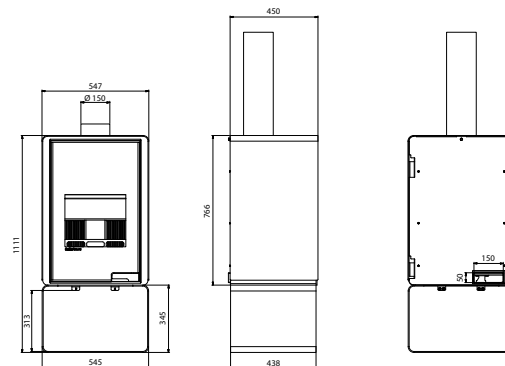

## černá

vyrábí HS Flamingo s.r.o.













krbová kamna

# kampa pravá



www.flamingo-deluxe.cz

šedá

červená

krémová

černá

olivová



## technické parametry

Jmenovitý výkon  kW	9
Rozsah celkového výkonu  kW	3 - 11
Účinnost kamen  %	80.17
Spotřeba paliva  kg/hod.	2.9
Provozní tah  Pa	12 - 14
Vývod spalin  mm	150
Délka polen  cm	35
Váha  kg	237
Emise CO (při 13% O <sub>2</sub> )  %	0.077
Průměrná teplota spalin  °C	287
Výhřevnost  m <sup>3</sup>	60 - 220
Záruka	5 let

- + Zpracování produktu v TOP kvalitě
- + Nadčasový design
- + Primární, sekundární a terciální přívod vzduchu
- + Plynulá regulace intenzity ohně
- + Izolované topeniště z vermikulitu
- + Popelník



dvoustupňové  
spalování

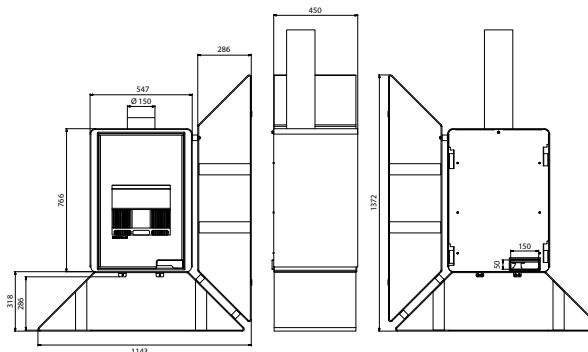

## hnědá sametová

vyrábí HS Flamingo s.r.o.







krbová kamna

# kampa

## levá



www.flamingo-deluxe.cz

šedá

červená

hnědá - sametová

černá

olivová



### technické parametry

Jmenovitý výkon  kW	9
Rozsah celkového výkonu  kW	3 - 11
Účinnost kamen  %	80.17
Spotřeba paliva  kg/hod.	2.9
Provozní tah  Pa	12 - 14
Vývod spalin  mm	150
Délka polen  cm	35
Váha  kg	237
Emise CO (při 13% O <sub>2</sub> )  %	0.077
Průměrná teplota spalin  °C	287
Výhřevnost  m <sup>3</sup>	60 - 220
Záruka	5 let

- + Zpracování produktu v TOP kvalitě
- + Nadčasový design
- + Primární, sekundární a terciální přívod vzduchu
- + Plynulá regulace intenzity ohně
- + Izolované topeniště z vermikulitu
- + Popelník



dvoustupňové  
spalování

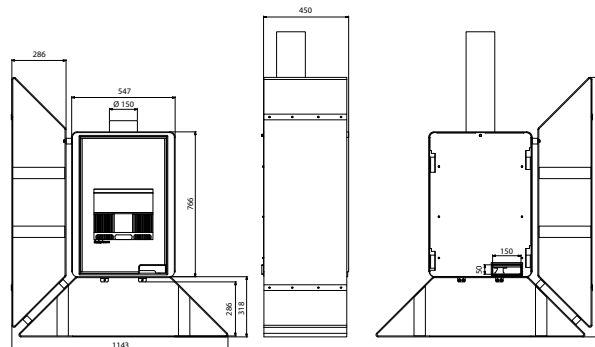

## krémová

vyrábí HS Flamingo s.r.o.









krbová kamna

# senai



www.flamingo-deluxe.cz

hnědá - sametová

krémová

olivová

šedá

černá



## technické parametry

Jmenovitý výkon  kW	9
Rozsah celkového výkonu  kW	3 - 11
Účinnost kamen  %	80.17
Spotřeba paliva  kg/hod.	2.9
Provozní tah  Pa	12 - 14
Vývod spalin  mm	150
Délka polen  cm	35
Váha  kg	189
Emise CO (při 13% O <sub>2</sub> )  %	0.077
Průměrná teplota spalin  °C	287
Výhřevnost  m <sup>3</sup>	60 - 220
Záruka	5 let

- + Zpracování produktu v TOP kvalitě
- + Nadčasový design
- + Primární, sekundární a terciální přívod vzduchu
- + Plynulá regulace intenzity ohně
- + Izolované topeniště z vermikulitu
- + Popelník



dvoustupňové  
spalování

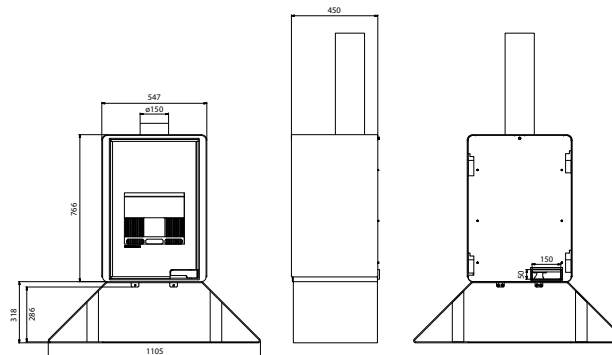

## červená

vyrábí HS Flamingo s.r.o.











krbová kamna

# singa



www.flamingo-deluxe.cz

hnědá - sametová

olivová

černá

šedá

červená



## technické parametry

Jmenovitý výkon  kW	9
Rozsah celkového výkonu  kW	3 - 11
Účinnost kamen  %	80.17
Spotřeba paliva  kg/hod.	2.9
Provozní tah  Pa	12 - 14
Vývod spalin  mm	150
Délka polen  cm	35
Váha  kg	196
Emise CO (při 13% O <sub>2</sub> )  %	0.077
Průměrná teplota spalin  °C	287
Výhřevnost  m <sup>3</sup>	60 - 220
Záruka	5 let

- + Zpracování produktu v TOP kvalitě
- + Nadčasový design
- + Primární, sekundární a terciální přívod vzduchu
- + Plynulá regulace intenzity ohně
- + Izolované topeniště z vermikulitu
- + Popelník



dvoustupňové  
spalování

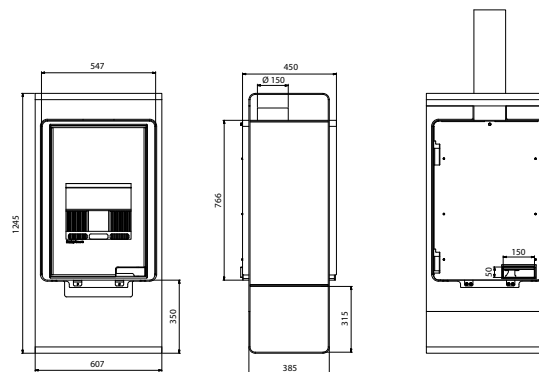

## krémová

vyrábí HS Flamingo s.r.o.













krbová kamna

# island



www.flamingo-deluxe.cz

červená

černá

šedá

krémová

olivová



## technické parametry

Jmenovitý výkon  kW	9
Rozsah celkového výkonu  kW	3 - 11
Účinnost kamen  %	80.17
Spotřeba paliva  kg/hod.	2.9
Provozní tah  Pa	12 - 14
Vývod spalin  mm	150
Délka polen  cm	35
Váha  kg	180
Emise CO (při 13% O <sub>2</sub> )  %	0.077
Průměrná teplota spalin  °C	287
Výhřevnost  m <sup>3</sup>	60 - 220
Záruka	5 let

- + Zpracování produktu v TOP kvalitě
- + Nadčasový design
- + Primární, sekundární a terciální přívod vzduchu
- + Plynulá regulace intenzity ohně
- + Izolované topeniště z vermikulitu
- + Popelník



dvoustupňové  
spalování

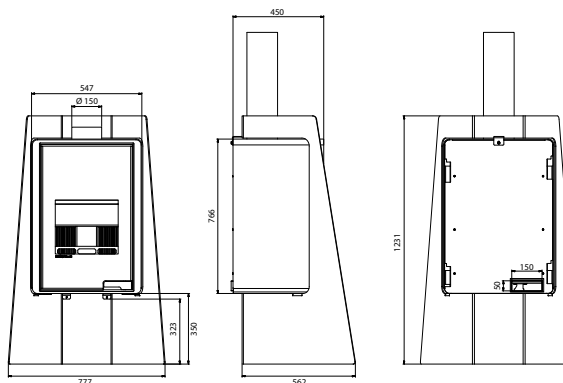

**hnědá  
sametová**

vyrábí HS Flamingo s.r.o.











VOLUME 100  
MILLENNIUM  
LOST KNOWLEDGE  
USA ROADTRIP





krbová kamna

# pulau



www.flamingo-deluxe.cz

šedá

červená

černá

hnědá - sametová

krémová



## technické parametry

Jmenovitý výkon  kW	9
Rozsah celkového výkonu  kW	3 - 11
Účinnost kamen  %	80.17
Spotřeba paliva  kg/hod.	2.9
Provozní tah  Pa	12 - 14
Vývod spalin  mm	150
Délka polen  cm	35
Váha  kg	170
Emise CO (při 13% O <sub>2</sub> )  %	0.077
Průměrná teplota spalin  °C	287
Výhřevnost  m <sup>3</sup>	60 - 220
Záruka	5 let

- + Zpracování produktu v TOP kvalitě
- + Nadčasový design
- + Primární, sekundární a terciální přívod vzduchu
- + Plynulá regulace intenzity ohně
- + Izolované topeniště z vermikulitu
- + Popelník



dvouskupové  
spalování

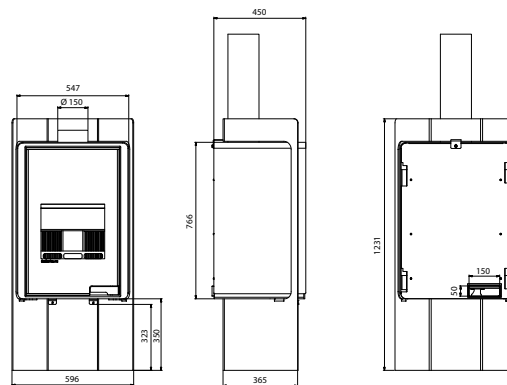

## olivová

vyrábí HS Flamingo s.r.o.













stojan na dřevo

# FD-01



hnědá - sametová

olivová

krémová

červená

černá



## vlastnosti stojanů

- + 5mm ocelový plech
- + Žárovzdorná dvousložková barva
- + Stejně odstíny jako ostatní produkty HS Flamingo
- + Stojan pro montáž na zeď
- + Záruka 5 let



**šedá**

vyrábí HS Flamingo s.r.o.

stojan na dřevo

# FD-02



[www.flamigo-deluxe.cz](http://www.flamigo-deluxe.cz)

šedá

hnědá - sametová

olivová

krémová

červená



## vlastnosti stojanů

- + 5mm ocelový plech
- + Žárovzdorná dvousložková barva
- + Stejně odstíny jako ostatní produkty HS Flamingo
- + Záruka 5 let



## černá

vyrábí HS Flamingo s.r.o.

stojan na dřevo

# FD-03



[www.flamingo-deluxe.cz](http://www.flamingo-deluxe.cz)

červená

černá

olivová

hnědá - sametová

šedá



## vlastnosti stojanů

- + 5mm ocelový plech
- + Žárovzdorná dvousložková barva
- + Stejně odstíny jako ostatní produkty HS Flamingo
- + Záruka 5 let



## krémová

vyrábí HS Flamingo s.r.o.

stojan na dřevo

# FD-04



[www.flamingo-deluxe.cz](http://www.flamingo-deluxe.cz)

černá

olivová

krémová

šedá

hnědá



## vlastnosti stojanů

- + 5mm ocelový plech
- + Žáruvzdorná dvousložková barva
- + Stejně odstíny jako ostatní produkty HS Flamingo
- + Záruka 5 let



## červená

vyrábí HS Flamingo s.r.o.



kompletní sortiment na [www.hsflamingo.cz](http://www.hsflamingo.cz)



prodejce :

**HS Flamingo s.r.o.** třída Osvobození 65, CZ - 550 01 Broumov, Česká republika  
tel.: +420 491 422 647, fax: +420 491 521 140  
email: [info@hsflamingo.cz](mailto:info@hsflamingo.cz), [www.hsflamingo.cz](http://www.hsflamingo.cz)

Kontakt pre slovenských zákazníkov  
tel.: 041/4214558 | e-mail: [info@hsflamingo.sk](mailto:info@hsflamingo.sk)